

# Fogões de Embutir Cooktop GT60X/GT75X

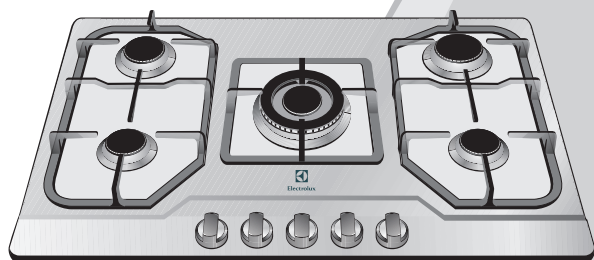

*Pensando em você*  
**Electrolux**

Manual de  
**Instruções**

# Manual do Usuário

PARABÉNS! Você é um cliente especial que acaba de adquirir um produto com a qualidade mundial Electrolux, com design moderno e arrojado e a mais avançada tecnologia.

Neste manual, você encontra todas as informações para sua segurança e o uso adequado de seu Fogão Cooktop.

**Leia todas as instruções antes de utilizar o produto e guarde este manual para futuras referências.**

Em caso de qualquer dúvida, ligue gratuitamente para o Serviço de Atendimento ao Consumidor (0800 728 8778).

ATENDIMENTO  
AO CONSUMIDOR  
**0800 728 8778**



## IMPORTANTE

**Guarde a nota fiscal de compra do produto, pois o atendimento em garantia só é válido mediante sua apresentação ao Serviço Autorizado Electrolux.**

**A etiqueta de identificação será utilizada pelo Serviço Autorizado Electrolux, caso seu Fogão necessite de reparo. Não retire-a do local onde está adesivada.**

## Dicas Ambientais

O material da embalagem é reciclável. Procure selecionar plásticos, papel e papelão e enviar às companhias de reciclagem. Este produto não pode ser tratado como lixo doméstico. Em vez disso deve ser entregue ao centro de coleta seletiva para reciclagem de equipamentos eletro-eletrônicos.



## Índice

Segurança .....	2
Descrição do Fogão.....	4
Instalação .....	4
Instalação Elétrica.....	6
Montagem em Balcões Modulados.....	7
Como Usar .....	9
Limpeza e Manutenção .....	10
Dicas e Conselhos .....	10
Solução de Problemas .....	11
Especificações Técnicas .....	12
Diagrama Elétrico.....	13
Certificado de Garantia .....	14

# Segurança

**Este aparelho não se destina à utilização por pessoas (inclusive crianças) com capacidades físicas, sensoriais ou mentais reduzidas, ou por pessoas com falta de experiência e conhecimento, a menos que tenham recebido instruções referentes à utilização do aparelho ou estejam sob a supervisão de uma pessoa responsável pela sua segurança.**

## ⚠ ATENÇÃO

**Estas informações são fornecidas para sua segurança. Você DEVE ler o manual cuidadosamente antes de instalar ou usar o produto.**

## Para Crianças

Evite acidentes. Após desembalar seu Fogão, mantenha o material da embalagem fora do alcance de crianças.

Não permita que o Fogão seja manuseado por crianças, mesmo estando desligado.

Fique atento para que as crianças não toquem na superfície do Fogão nem permaneçam próximas ao produto em funcionamento ou desligado e ainda quente.

## Durante a Utilização

Este produto foi desenvolvido para cozinhar apenas alimentos e para uso doméstico. Não o utilize para outros propósitos.

Verifique sempre se todos os botões estão na posição de desligado quando o produto não estiver sendo utilizado.

Certifique-se de que os cabos elétricos de outros eletrodomésticos em uso não estão em contato com as áreas mais quentes do Fogão.

Em caso de mau funcionamento do produto, retire o plugue da tomada.

## Para o Usuário/Instalador

Para evitar choque elétrico, desligue o Fogão da tomada sempre que fizer limpeza ou manutenção.

Nunca desligue o Fogão da tomada puxando pelo cabo elétrico; desligue-o puxando pelo plugue.

Não altere o plugue do seu Fogão.

Não prenda, torça ou amarre o cabo elétrico e não tente consertá-lo.

Se o cabo elétrico estiver danificado, entre em contato com o Serviço Autorizado Electrolux para que seja feita a substituição e para evitar riscos

É perigoso modificar as especificações ou características do Fogão.

Tenha cuidado para que o Fogão não fique apoiado sobre o cabo elétrico.

Ligue o seu Fogão a uma tomada exclusiva. Não utilize extensões ou conectores tipo T (benjamim).

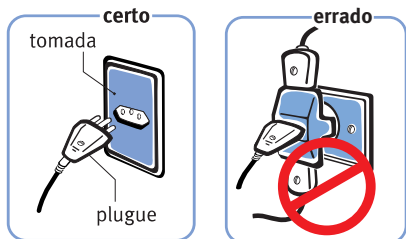

### ⚠ ATENÇÃO

**Este Fogão está regulado para uso com gás liquefeito de petróleo (GLP). Entre em contato com o Serviço Autorizado Electrolux mais próximo para adaptação do Fogão em caso de utilização com gás natural (GN).**

#### Cuidados com Alimentos e Utensílios

Ao utilizar óleo ou gordura nas frituras, dobre a atenção, pois eles são inflamáveis.

**Não utilize panelas com fundo arredondado.**



**Nunca deixe os cabos das panelas no lado de fora do Fogão.**

Nunca utilize utensílios plásticos ou papel alumínio no Fogão.

Sempre supervise o Fogão quando estiver cozinhando com óleo ou gorduras.

#### Cuidados com a Limpeza.

Por motivo de higiene e segurança, mantenha seu Fogão sempre limpo.

O acúmulo de gordura ou de outros alimentos podem causar mau cheiro e acidentes.

Nunca utilize produtos abrasivos, pois eles podem riscar o Fogão.

Alimentos perecíveis, utensílios plásticos ou limpadores tipo aerossol podem ser afetados pelo calor e não devem ser armazenados em cima ou embaixo do Fogão.

#### Cuidados Gerais

Mantenha crianças e animais distantes quando o Fogão estiver em funcionamento.

Ao se ausentar por um período prolongado, feche o registro de entrada do gás.

Evite a instalação do Fogão próximo a materiais inflamáveis, como cortinas, panos de cozinha, etc.

Verifique sempre se os botões estão na posição "●" (desligado) quando o fogão não estiver sendo utilizado.

Caso existam peças danificadas, dirija-se ao Serviço Autorizado Electrolux e adquira somente peças e acessórios originais para a substituição.

Nunca use chama ou faíscas para localizar vazamento de gás, pois isto pode causar incêndio ou explosão.

Utilize uma esponja com espuma de sabão ou detergente líquido.

Na falta de energia elétrica, certifique-se de que nenhum registro esteja aberto antes de usar um fósforo para acender a chama.



### Vazamento de Gás

Ao sentir cheiro de gás dentro de casa, tome as seguintes providências:

- 1 Não acenda qualquer tipo de chama, pois isto pode causar explosão.
- 2 Não mexa em interruptores elétricos.
- 3 Não utilize telefone fixo ou celular próximo ao fogão. Saia do ambiente e faça a ligação de um local aberto e ventilado.
- 4 Feche o registro de gás no botijão.
- 5 Abra portas e janelas para permitir a ventilação no ambiente.
- 6 Se o vazamento for no botijão, retire-o e leve-o para um local aberto e bem ventilado. Entre em contato com o distribuidor de gás.
- 7 Se o Fogão for abastecido com gás de rua ou central (edifícios), feche imediatamente os registros de abastecimento e entre em contato com a companhia de gás responsável.

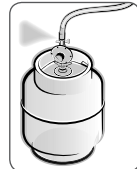

### Vazamento de Gás com Fogo

- 1 Se possível, feche o registro de gás.
- 2 Afaste as pessoas do local.
- 3 Saia do local.
- 4 Chame o corpo de bombeiros.

## Descrição do Fogão

GT60X



GT75X

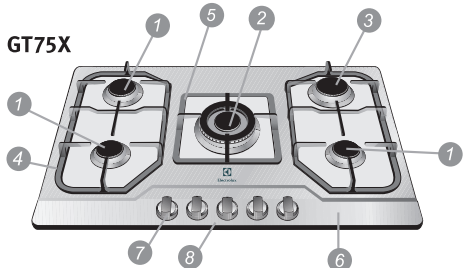

### Acessórios

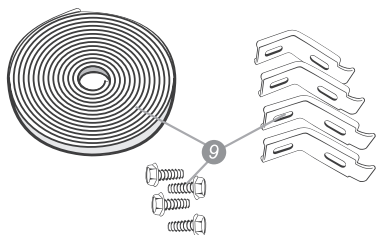

- 1 Queimador Semirrápido
- 2 Queimador Tripla-Chama
- 3 Queimador Rápido (somente no modelo GT75X)
- 4 Grades (Trepes)
- 5 Grade Tripla-Chama (somente no modelo GT75X)
- 6 Mesa Inox
- 7 Botões de Controle
- 8 Painel de Controle Frontal
- 9 Acessórios fornecidos com o produto:
  - espuma adesiva para vedação (1 rolo);
  - presilhas de fixação (4 unidades);
  - parafusos de fixação (4 unidades).

## Instalação

Você mesmo pode instalar seu Fogão, desde que as instruções contidas neste manual sejam seguidas corretamente.

Antes de iniciar a instalação, confira na etiqueta de identificação, localizada na parte inferior do Fogão o tipo de gás: o fogão está preparado para funcionar com GLP. Chame o Serviço Autorizado Electrolux mais próximo para adaptação do fogão caso necessário utilizar gás natural. Se o fogão não tiver sido usado, a conversão será gratuita, durante o período de cobertura da garantia, exceto as despesas de deslocamento do Serviço Autorizado (quando o produto se encontrar fora do município sede do Serviço Autorizado Electrolux).

**A conversão somente será possível se o gás natural estiver disponível no local.**

Se houver necessidade de modificar a instalação elétrica, entre em contato com um electricista qualificado para que as alterações sejam feitas de acordo com as normas em vigor.

Caso seja conveniente, você pode optar por chamar o Serviço Autorizado Electrolux para fazer instalação de seu Fogão Cooktop. O custo da instalação será cobrado separadamente.

### Condições de Local de Instalação

A utilização de um fogão a gás produz umidade e calor no local em que está instalado.

Certifique-se de que há circulação de ar no local de instalação do produto, de forma a manter uma ventilação natural, ou instale um exaustor de ar.

Para o bom funcionamento de um Fogão a gás, é indispensável que o local tenha a ventilação necessária para a perfeita combustão do gás. O fluxo do ar no local deve ser feito através de aberturas feitas nas paredes externas.

Estas aberturas devem ter uma dimensão mínima de 100cm<sup>2</sup> e não devem ser obstruídas, tanto interna quanto externamente.

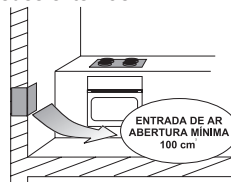

Caso a abertura não possa ser feita no local onde o produto está instalado, o ar necessário pode provir de um local adjacente, desde que não seja um quarto de dormir ou qualquer outro tipo de ambiente que possa causar riscos.

Utilize um exaustor para expelir os vapores gerados durante o cozimento. A vazão do exaustor deve garantir uma troca de ar de 3 a 5 vezes o seu volume por hora.

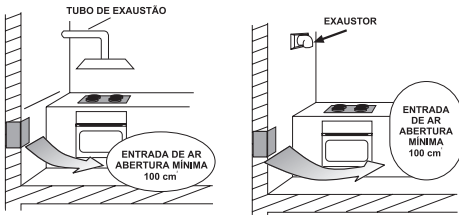

As correntes de ar não devem prejudicar o funcionamento do fogão nem apagar as chamas. Nunca instale o fogão em série com outros eletrodomésticos.

Verifique se a sua residência possui uma tomada elétrica exclusiva e em perfeito estado para o fogão.

## IMPORTANTE

*Use sempre um regulador de pressão do gás para qualquer tipo de botijão, pois a ausência deste causará pressão excessiva e, conseqüentemente, vazamento de gás, o que pode causar incêndio.*

*Verifique o prazo de validade do regulador, pois a mangueira e o regulador devem ser trocados a cada 5 anos. Quando for necessária a substituição, observe que as letras NBR 8473 (norma brasileira) devem estar gravadas no regulador de pressão.*

*Se a sua residência for abastecida com gás de botijão, verifique a distância entre o botijão e o fogão. Se o botijão está a mais de 80 cm do fogão, a instalação deverá ser feita de acordo com as exigências da norma da ABNT, NBR 13932- Instalações internas para GLP.*

*Para utilização com gás natural, a instalação deverá ser feita de acordo com as exigências da NBR 13933.*

*Utilize uma mangueira flexível metálica de 1/2" com adaptador para conectá-lo ao fogão.*

*Em caso de dúvida, consulte um técnico especializado.*

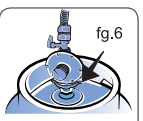
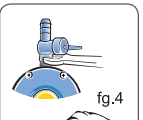
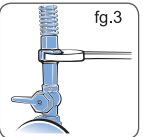
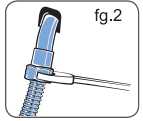
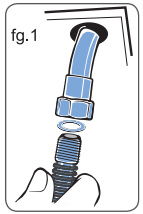
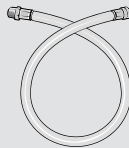

Use uma chave de boca de 22mm para fixar uma das extremidades do tubo flexível metálico na entrada de gás do fogão, não esquecendo de utilizar o anel de vedação que acompanha o produto no saco de acessórios (figuras 1 e 2).

Fixe a outra extremidade do tubo flexível metálico no registro do regulador de pressão (figura 3) usando uma chave de boca de 26mm (1 pol.), não esquecendo de utilizar o anel de vedação que acompanha o tubo flexível.

Caso o regulador de pressão não possua conexão compatível com o tubo flexível (figura 4), o registro do regulador deverá ser substituído (figura 5).

Não recomendamos a utilização de luvas metálicas nas conexões. Verifique a distância entre o botijão e o fogão. Caso o tubo metálico de 125cm não tenha comprimento suficiente para conectar o fogão ao botijão, a instalação deverá ser feita com tubos de aço ou cobre de acordo com a NBR 13932 - Instalações internas para GLP.

Conecte o regulador de gás ao botijão, apertando-o somente com as mãos (figura 6). Esse sistema foi desenvolvido para vedação somente com a força "manual", não necessitando de ferramentas.

Ligue o gás e verifique se existem vazamentos, utilizando detergente líquido viscoso, que garante uma melhor performance e eficácia no teste (figura 7). Caso ocorram bolhas, reaperte as conexões até eliminar o vazamento.

## Instalação com GLP Utilizando Central de Gás

Em uma instalação com central de gás existem alguns pontos importantes como:

- 1- Cilindro estacionário ou bateria de cilindros transportáveis;
- 2- Regulador de 1º estágio;
- 3- Regulador de 2º estágio;
- 4- Medidor de consumo.

Para instalar seu fogão com GLP da central de gás, verifique se a sua residência possui um registro de

## Instalação do botijão P13 com Tubo Flexível Metálico

Utilize um tubo flexível metálico de 1/2 polegada para conectar o botijão ao fogão. O tubo flexível metálico deve estar em conformidade com a Norma Brasileira NBR 14177.

parede, exclusivo para o fogão e em boas condições de uso.

Para conectar o fogão ao registro, recomenda-se utilizar o tubo flexível metálico. O tubo flexível metálico deve estar em conformidade com a norma brasileira NBR 14177.

Use uma chave de boca de 22 mm para fixar uma das extremidades do tubo flexível metálico na entrada de gás do fogão.

Fixe a outra extremidade do tubo flexível metálico no registro de parede, não esquecendo de utilizar o anel de vedação que acompanha o tubo.

Ligue o gás e verifique se existem vazamentos em todas as conexões que foram manuseadas, utilizando detergente líquido viscoso, que garante uma melhor performance e eficácia no teste.

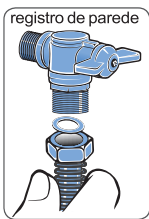

## Instalação com Gás GN (Gás Natural)

Para gás natural, as instalações internas deverão ser feitas de acordo com as exigências da NBR13933.

Este fogão foi projetado para uso com gás GLP, se necessária a utilização de gás natural, chame o Serviço Técnico Autorizado Electrolux mais próximo para a conversão. Caso o fogão não tenha sido utilizado e ainda se encontrar no período de cobertura da garantia, a conversão de gás é gratuita, exceto as despesas com acessórios e deslocamento do Serviço Autorizado (quando o produto se encontrar fora do município sede do Serviço Autorizado Electrolux). A conversão somente será possível se o gás natural estiver disponível.

## Instalação Elétrica

Seu produto possui um cabo com plugue de 10A, com pinos de Ø 4,0mm.

O plugue do cabo de alimentação deste eletrodoméstico respeita o novo padrão estabelecido pela norma NBR 14136, da Associação Brasileira de Normas Técnicas – ABNT, e pela Portaria nº 02/2007, do Conmetro.

Assim, caso a tomada da sua residência ainda se encontre no padrão antigo, recomendamos que providencie a substituição e adequação da mesma ao novo padrão NBR14136, com um electricista de sua confiança.

Os benefícios do novo padrão de tomada são:

- Maior segurança contra risco de choque elétrico no momento da conexão do plugue na tomada;
- Melhoria na conexão entre o plugue e tomada, reduzindo possibilidade de mau contato elétrico;
- Diminuição das perdas de energia.

Lembramos, ainda, que para aproveitar o avanço e a segurança da nova padronização, é necessário o aterramento da tomada, conforme a norma de instalações elétricas NBR 5410 da ABNT. Em caso de dúvidas, consulte um profissional da área.

Para sua segurança, solicite a um electricista de sua confiança que verifique as condições da rede elétrica do local de instalação do fogão ou entre em contato com o Serviço Autorizado Electrolux.

## Fio Terra

### ⚠ ATENÇÃO

**Não use o fogão sem ligar o fio terra.**

Seu Fogão possui um fio terra embutido no cabo elétrico. Para sua segurança, solicite a um electricista que instale o fio terra na tomada da sua residência (caso não exista).

## Disjuntor

Recomenda-se a utilização de um disjuntor de 2A.

O local de instalação do disjuntor deve ser próximo ao produto (aproximadamente 5 metros). Caso a distância seja maior que 5 metros, solicite a um electricista de confiança que faça a adequação.

## Antes de fazer a instalação, certifique-se que:

- O redutor de gás e a instalação doméstica podem suportar a carga do produto, conforme suas características.
- A tomada ou o disjuntor usado para a ligação é de fácil acesso, mesmo após a instalação do produto.
- O cabo elétrico ficará posicionado de forma a nunca encostar nas partes quentes do Fogão, pois pode ocorrer o derretimento do isolamento elétrico, resultando em curto-circuito.
- Quando houver um forno instalado embaixo do Fogão o cabo elétrico do Fogão e do próprio forno não ficarão em contato com a parte traseira do forno.

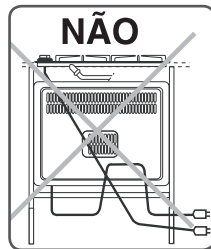
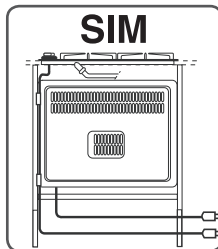

Não é permitido o uso de extensões e conectores tipo T (benjamim), para evitar mau contato, aquecimento, curto-circuito, derretimento, etc.

**Este fogão está em conformidade com os níveis de tensão estabelecidos na resolução de número 505, de 26 de novembro de 2001 da ANEEL (Agência Nacional de Energia Elétrica).**

# Montagem em Balcões Modulados

Estes fogões foram projetados para serem embutidos em móveis de cozinhas que tenham uma profundidade mínima de 580mm, com tampo de granito ou mármore (figura abaixo)

Estas dimensões podem ser ajustadas de acordo com a sua preferência, desde que sejam respeitadas as dimensões mínimas informadas.

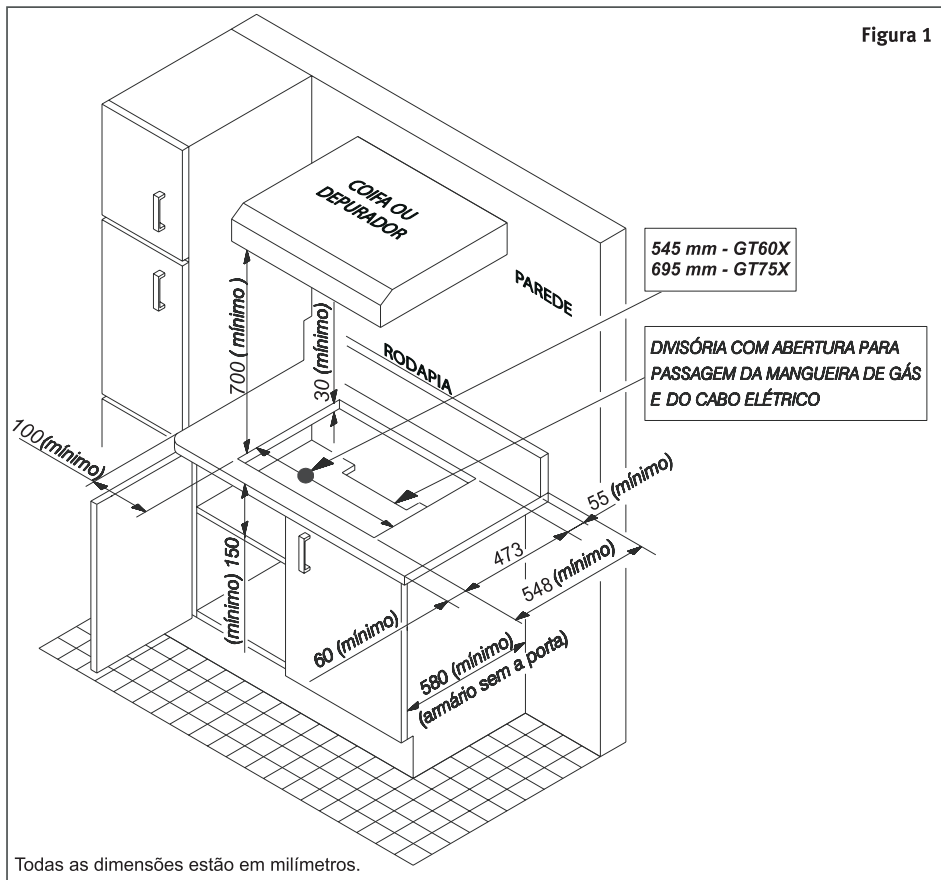

vista frontal - sem forno embutido,  
com livre acesso interno a tomada  
elétrica e ao registro de gás

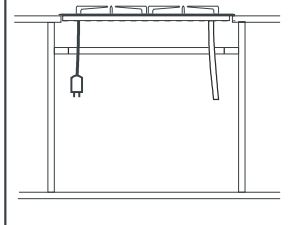

vista frontal - com forno embutido,  
com livre acesso interno a tomada  
elétrica e ao registro de gás

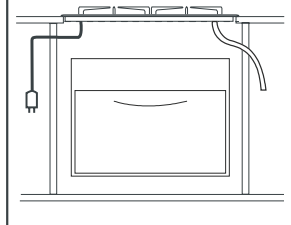



## Instalando seu Fogão Cooktop

A instalação do seu Fogão Cooktop no móvel deve ser feita da seguinte maneira:

- Encaixe o fogão no móvel;
- Marque a bancada (tampo) com um lápis contornando a mesa do fogão;
- Retire o fogão do móvel;
- Coloque a borracha de vedação na parte inferior do Fogão (figura 2);

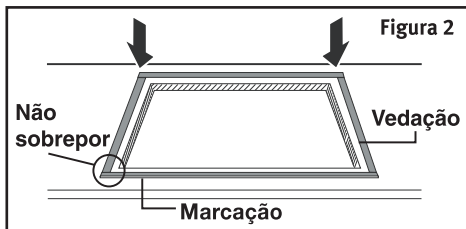

- Recoloque o fogão no móvel tomando o cuidado para que a borracha não fique exposta;
- Prenda o fogão no móvel utilizando as presilhas e parafusos de fixação fornecidos juntos com o produto (figura 3).

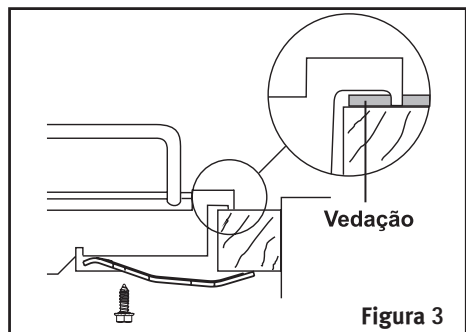

## Sobre Balcão com Portas ou Gaveteiro

Caso você opte por não instalar nenhum eletrodoméstico embaixo do seu fogão, será necessário instalar uma divisória a uma distância mínima de 150 mm da mesa do fogão.

Nesta divisória deverá existir uma passagem para a mangueira do gás e o cabo de alimentação. O material a ser utilizado para a confecção desta divisória deve ser resistente ao calor. Ex.: madeira (figura 4).

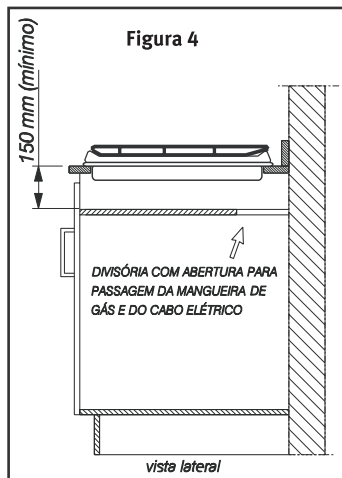

## Sobre Balcão com Forno

Para evitar aquecimento excessivo, a instalação deve ser feita de acordo com a figura 5, respeitando-se o espaço para circulação do ar. As ligações elétricas devem ser feitas separadas.

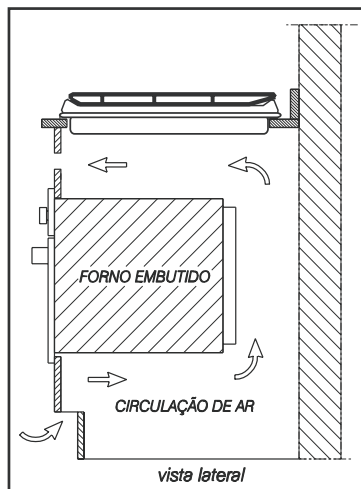

## Instalação de Armários, Coifas e Depuradores

A instalação de armários, coifas e depuradores deve estar no mínimo a 800 mm acima do fogão (figura 1).



## Como Usar

### Botões de Controle do Gás (figura 6)

Os botões de acendimento dos queimadores estão localizados no painel de controle.



Figura 6

- Nenhum fornecimento de gás (desligado)
- ☾ Fornecimento máximo de gás
- ☽ Fornecimento mínimo de gás
- ★ Acendimento superautomático

### Acendimento Superautomático

O Fogão com acendimento superautomático permite acender os queimadores apenas através do acionamento dos botões de controle.

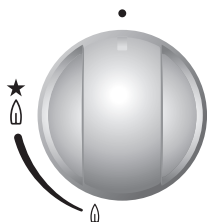
- 1 Aperte e gire o botão para a esquerda até a posição da estrela.
- 2 Em seguida, regule a chama de acordo com o desejado.

Se após algumas tentativas a chama não acender, verifique se as tampas (figura 7A) e os espalhadores (figura 7B) foram encaixados corretamente.

Para apagar a chama do queimador, gire o botão no sentido horário, até a posição desligado (●).

Para acender um queimador em caso de falta de energia elétrica, aproxime uma chama (fósforo aceso), pressione o botão correspondente e gire-o no sentido anti-horário até a posição de máximo. Mantenha-o pressionado por 10 segundos e, em seguida, regule a chama conforme o desejado.



Figura 7

- A - Tampa
- B - Espalhador
- C - Vela de ignição
- D - Base
- E - Bico injetor

### ⚠ ATENÇÃO

*Se a chama não acender depois de 15 segundos ou se apagar acidentalmente, gire o botão para a posição "●" (desligado) e aguarde pelo menos 1 minuto antes de tentar acender o queimador novamente.*

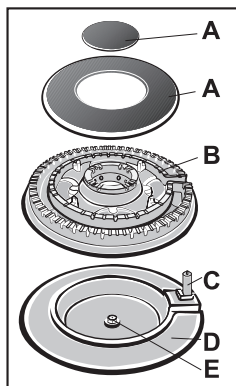
## Limpeza e Manutenção

### Limpeza Geral

Antes de executar qualquer limpeza ou manutenção, desligue o fogão da tomada e feche os registros de gás. A limpeza deverá ser feita com o fogão frio.

**Não use em hipótese alguma agentes de limpeza como: cloro, água sanitária, querosene, gasolina, solventes, removedores, ácidos, vinagres, suco de limão, produtos químicos ou abrasivos, pois podem causar manchas.**



Para a limpeza das partes em aço inoxidável, das esmaltadas e do painel use uma esponja macia ou um pano úmido com água morna e sabão neutro ou detergente tipo lava-louças neutro. **Não utilize palha metálica, pós abrasivos e substâncias corrosivas que possam arranhar as citadas partes. Utilize um pano seco e macio para não deixar marcas de água no final da limpeza.**

Conserve as velas de acendimento eletrônico dos queimadores limpas e isentas de crostas de sujeira.

Não utilize papel alumínio para forrar a mesa do fogão, pois pode causar manchas na mesa e prejudicar o funcionamento das velas.

**Não deixe que substâncias ácidas ou alcalinas, como: vinagre, café, leite, água salgada, suco de tomate etc., permaneçam por muito tempo em contato com as superfícies da mesa, queimadores ou superfícies esmaltadas (tampas dos queimadores e as grades). Em caso de derramamentos, proceda a limpeza imediatamente, pois podem ocorrer manchas nas peças que tiverem contato com estas substâncias.**

A limpeza dos queimadores, das tampas e dos espalhadores deve ser feita periodicamente com água morna e sabão neutro ou detergente tipo lava-louças neutro. Antes de recolocá-los no seu lugar, enxugue-os bem e verifique se todos ficaram limpos e secos. Verifique se estão bem encaixados. Acenda os queimadores e deixe-os ligados por aproximadamente 1 minuto para garantir a secagem completa.

Podem ocorrer pontos de oxidação na parte inferior da tampa do queimador, na região sem esmalte. Porém, esses pontos de oxidação não

interferem no funcionamento do fogão.

Nas grades da mesa (trepes) é normal a ocorrência de marcas brancas ou prateadas que parecem riscos. Essas marcas acontecem devido ao resíduo do metal do fundo de panelas que fica acumulado nas grades.

Não deixe cair líquidos ou sólidos dentro do queimador para não desregular a chama ou causar entupimentos. Caso aconteça, desligue o queimador, espere esfriar e limpe com pano úmido.

Tome cuidado especialmente quando a mesa estiver sem os queimadores. Não deixe cair fiapos ou detritos no sistema de gás pois pode desregular a chama ou causar entupimento no pequeno orifício de saída de gás.

## Dicas e Conselhos

### Recomendações Importantes

Para reduzir o consumo e para obter o melhor aproveitamento do gás, é recomendável o uso de panelas com diâmetro adaptado ao tamanho dos queimadores, evitando, assim, que a chama se espalhe pelas laterais das panelas.

Assim que o líquido começar a ferver, reduza a chama ao mínimo necessário para manter a ebulição.

Certifique-se de que há circulação de ar no ambiente onde o fogão está instalado.

O gás utilizado deve ser o mesmo indicado na etiqueta de identificação, colada próxima ao tubo de ligação do gás.

Para facilitar a ignição, acenda o queimador antes de colocar a panela sobre a grade.

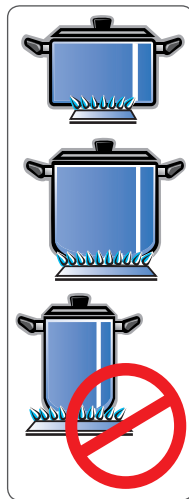

Abaixe ou apague a chama antes de retirar a panela.

Quando estiver usando óleo ou gordura no cozimento tenha muito cuidado, pois quando derramam, estas substâncias podem incendiar-se.

Use somente panelas com fundo plano para garantir uma boa estabilidade sobre as grades.

Quadro de diâmetros mínimos e máximos de panelas

Queimador	Diâmetro Mínimo	Diâmetro Máximo
Tripla-Chama (somente GT75X)	24 cm	26 cm
Rápido	18 cm	26 cm
Semirrápido	12 cm	22 cm

## Solução de Problemas

### Assistência ao Consumidor

Caso seu Fogão apresente algum problema de funcionamento, antes de ligar para o Serviço Autorizado verifique abaixo se a causa da falha não é simples de ser resolvida ou se não está havendo erro na utilização do produto, o que pode ser fácil e rapidamente corrigido, sem necessidade de aguardar um técnico.

Quando as correções sugeridas não forem suficientes, chame o Serviço Autorizado Electrolux, que estará à sua disposição.

### Prováveis Causas/Correções

<b><i>O Fogão não funciona (não acende)</i></b>	O plugue não está devidamente conectado à tomada elétrica. O circuito elétrico (tomada, cabos e disjuntor) estão em más condições. Os registros de gás estão fechados e/ou o gás acabou. Os queimadores estão sujos e/ou mal encaixados.	Verifique o plugue e a tomada nos quais o fogão está conectado. Verifique todo o circuito elétrico. Se necessário, chame um electricista. Abra todos os registros de gás e/ou troque o botijão. Limpe os queimadores e/ou encaixe-os corretamente.
<b><i>Chama inadequada</i></b>	Chama amarela/vermelha.	Verifique se o gás está acabando e se há sujeira/umidade no queimador.
<b><i>Cheiro de gás no ambiente</i></b>	Feche a válvula de gás.	Verifique se a válvula está mal conectada ou se é necessário substituí-la.
<b><i>Queimador não permanece aceso</i></b>	Sistema bloqueia gás não foi acionado corretamente.	Após acender o queimador, permaneça com o botão de controle pressionado por mais 10 segundos.

# Especificações Técnicas

Modelo	GT60X	GT75X
Altura após instalado (mm)	55	62
Largura (mm)	602	752
Profundidade (mm)	522	522
Peso líquido (kg)	9,8	12,6
Comprimento do cabo de alimentação (m)	1,20	1,20
<b>Características</b>		
Acendimento	Superautomático	Superautomático
Queimador Tripla-Chama	1	1
Queimador Rápido	Não	1
Queimador Semirrápido	3	3
Painel de Controle Frontal	Sim	Sim
Bivolt	Sim	Sim
Manípulos	Removíveis	Removíveis
Mesa	Aço inoxidável	Aço inoxidável
Arremates dos Queimadores	Aço Esmaltado	Aço Esmaltado
Grades (Trempes)	Aço Esmaltado	Aço Esmaltado
<b>Alimentação</b>		
Tensão (V)	127 ~ 220	127 ~ 220
Frequência (Hz)	60	60
<b>Potência dos Queimadores (W)</b>		
Tripla-Chama	3700	3700
Rápido	---	2700
Semirrápido	2100	2100
<b>Tipo do Gás</b>		
Pressão do gás GLP (kPa)	2,75	2,75
Pressão do gás GN (kPa)	1,96	1,96

## Varição Admissível de Tensão\*

Tensão (V) do Cooktop	Mínima (V)	Máxima (V)
127	116	133
220	201	231

\* Este aparelho está em conformidade com os níveis de tensão estabelecidos na resolução número 505/2001 da ANEEL (Agência Nacional de Energia Elétrica).

Caso a tensão de alimentação do aparelho esteja fora dos limites indicados na tabela Varição Admissível de Tensão, solicite à concessionária de energia a adequação dos níveis de tensão e instale um regulador de tensão (estabilizador) com potência não inferior a 2000VA. Danos ao aparelho poderão ocorrer se houver, no local da instalação, variação de tensão fora dos limites especificados (vide tabela citada acima) ou quedas frequentes no fornecimento de energia.

## IMPORTANTE

**Este produto foi concebido e deve ser utilizado exclusivamente para uso doméstico.**

# Diagrama Elétrico

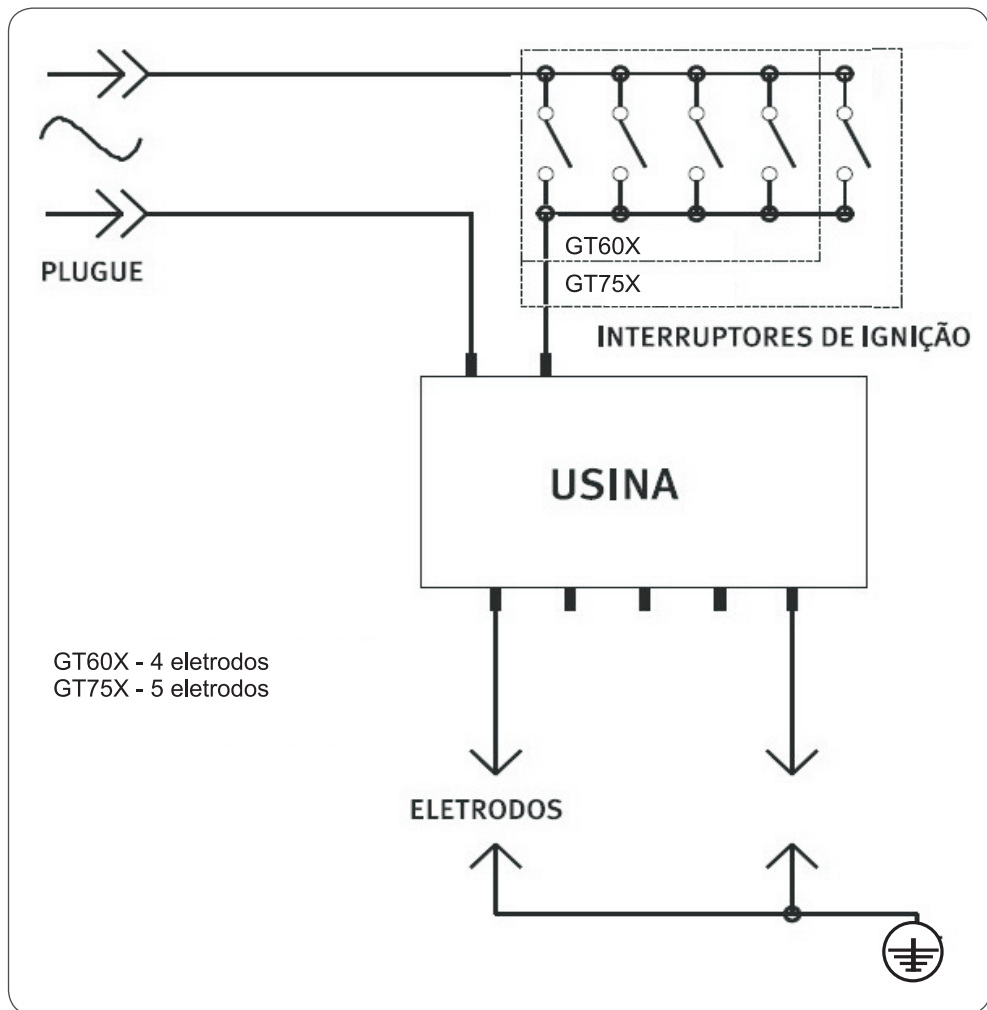

## Certificado de Garantia

A fabricante Electrolux do Brasil S.A. concede garantia contra qualquer vício de fabricação aplicável nas seguintes condições:

1. O início da vigência da garantia ocorre na data de emissão da competente nota fiscal de venda ao consumidor correspondente ao produto a ser garantido com identificação, obrigatoriamente, de modelo e características de produto;
2. O prazo de vigência da garantia é de 12 (doze) meses contados a partir da data da emissão da nota fiscal preenchida conforme disposição do item “1” deste certificado e divididos da seguinte maneira:
  - a) 3 (três) meses de garantia legal; e,
  - b) 9 (nove) meses de garantia contratual.
3. A fabricante não concede qualquer forma e/ou tipo de garantia para produtos desacompanhados de nota fiscal de venda ao consumidor, ou produtos cuja nota fiscal esteja preenchida incorretamente (observar orientação do item “1” deste certificado);
4. Para os produtos GT60X e GT75X exclui-se da garantia mencionada no item “2”, casos de riscos, deformações ou similares decorrentes da utilização do produto, bem como eventos consequentes da aplicação de produtos químicos, abrasivos ou similares que danifiquem a qualidade do material componente;

### **Condições desta Garantia:**

5. Qualquer defeito que for constatado neste produto deve ser imediatamente comunicado ao Serviço Autorizado Electrolux mais próximo de sua residência, cujo contato e endereço pode ser encontrado na relação que acompanha o produto, no site da fabricante ([www.electrolux.com.br](http://www.electrolux.com.br)), ou, informado pelo Serviço de Atendimento ao Consumidor Electrolux.
6. Esta garantia abrange a substituição de peças que apresentem vícios constatados como de fabricação, além da mão de obra utilizada no respectivo reparo.
7. Frisos, emblemas e peças plásticas de acabamento que compõem o produto são garantidos contra vícios de fabricação apenas pelo prazo legal de 90 (noventa) dias, contados a partir da emissão da nota fiscal de compra do produto.

### **A Garantia perderá a Validade quando:**

8. Houver remoção e/ou alteração do número de série ou da etiqueta de identificação do produto.
9. O produto for instalado ou utilizado em desacordo com o Manual de Instruções e utilizado para fins diferentes do uso doméstico (uso comercial, laboratorial, industrial, etc.). Também não terão nenhum tipo de cobertura pelas garantias (legal e contratual), indenização e/ou ressarcimento, materiais ou alimentos armazenados no interior do produto utilizado para os fins citados.

10. O produto for ligado em tensão diferente a qual foi destinado.
11. O produto tiver recebido maus tratos, descuidos ou ainda sofrer alterações, modificações ou consertos feitos por pessoas ou entidades não credenciadas pela Electrolux do Brasil S.A.
12. O defeito for causado por acidente ou má utilização do produto pelo Consumidor.

**A Garantia concedida pelo Fabricante não cobrirá:**

13. Despesas com Instalação do produto.
14. Produtos ou peças danificadas por acidente de transporte ou manuseio, riscos, amassamentos ou atos e efeitos da natureza.
15. O não funcionamento ou falhas decorrentes de problemas de fornecimento de energia elétrica e/ou falta de água no local onde o produto está instalado.
16. Despesas com transporte, peças, materiais e mão de obra para preparação do local onde será instalado o produto (ex. rede elétrica, conexões elétricas e hidráulicas, tomadas, esgoto, alvenaria, aterramento, etc.).
17. Chamadas relacionadas unicamente a orientação de uso constantes no Manual de Instruções ou no próprio produto serão passíveis de cobranças.

Outras disposições:

18. As despesas de deslocamento do Serviço Autorizado, para atendimento de produtos instalados fora do município de sua sede, obedecerão os seguintes critérios:

a) para situações existentes nos primeiros 90 (noventa) dias seguintes à data de emissão da nota fiscal de venda ao Consumidor, as despesas serão suportadas pela fabricante;

b) para situações existentes após o 91º (nonagésimo primeiro) dia seguinte à data da emissão da nota fiscal de venda ao Consumidor, as despesas serão suportadas única e exclusivamente pelo Consumidor.

19. As despesas decorrentes e conseqüentes de instalação de peças que não pertençam ao produto são de responsabilidade única e exclusiva do Consumidor.

20. A Electrolux declara que não há nenhuma outra pessoa física e/ou jurídica habilitada a fazer exceções ou assumir compromissos, em seu nome, referente ao presente certificado de garantia.

21. Este CERTIFICADO DE GARANTIA é válido apenas para produtos vendidos e utilizados no território brasileiro, sendo que qualquer dúvida sobre as disposições do mesmo devem ser esclarecidas pelo manual de instruções, pelo site da fabricante ou pelo Serviço de Atendimento ao Consumidor Electrolux.

22. Para sua comodidade, preserve o MANUAL DE INSTRUÇÕES, CERTIFICADO DE GARANTIA E A NOTA FISCAL DO PRODUTO. Quando necessário, consulte a nossa Rede Nacional de Serviços Autorizados e/ou Serviço de Atendimento ao Consumidor Electrolux através do 0800 728 8778.





PEÇAS ORIGINAIS

ATENDIMENTO  
AO CONSUMIDOR  
**0800 728 8778**



 **Electrolux**

Electrolux do Brasil S.A. - R. Ministro Gabriel Passos, 360 -Fone: 41 3371-7000  
CEP 81520-900 - Curitiba - PR - Brasil.  
<http://www.electrolux.com.br>