

Panasonic®

Instruções de Operação e Instalação

Lavadora de Roupas
(Uso doméstico)

Modelo n°

NA-F170P6TA NA-F160B6WA NA-F140B6WA
NA-F170P6TB NA-F160B6WB NA-F140B6WB



Índice

Precauções de Segurança	2
Nome da peça / Acessórios	6
Cuidados antes da Lavagem	7
Painel de Controle	8
Lavagem	9
Programas de Lavagem	10
Sabão / Amaciante / Alvejante	12
Opções de Lavagem	14
• Tempo de Espera	
• Lavar / Enxaguar / Centrifugar	
• Favorito	
• Vanish	
• Delicado	
• Edredom	
• Reúso de Água	
• Turbo Secagem (60 min)	
Funções Convenientes	17
Manutenção	19
Instalação	22
Indicação de Erros	26
Solução de problemas	28
Guia de Programas	30
Especificações	30
Certificado de Garantia	31

Obrigado por comprar este produto Panasonic.
Antes de usar o produto, leia estas instruções com atenção e guarde o manual para consulta futura.
Este produto destina-se a uso doméstico e não se destina a uso comercial. Para obter detalhes, leia a seção "Certificado de Garantia" do presente manual.

AWW9901A4X00



Precauções de Segurança

⚠️ ADVERTÊNCIA

Pode causar ferimentos graves ou a morte.

As crianças não devem usá-la sozinhas.



- Este aparelho não pode ser usado por pessoas (incluindo crianças) com capacidades físicas, sensoriais ou mentais reduzidas, ou por pessoas sem experiência e conhecimentos, exceto se forem supervisionadas ou se receberem instruções relativas à utilização do aparelho por alguém responsável pela sua segurança.
- As crianças devem ser vigiadas para garantir que não brinquem com o aparelho.

Não toque no cesto até que pare.

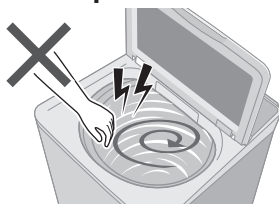

- Se o cesto não parar em 15 s:



Pode causar incêndio ou choque elétrico.

Não toque-o com as mãos molhadas.



Não segure ou puxe o cabo.

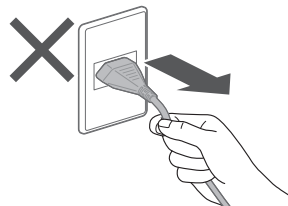

Não use.

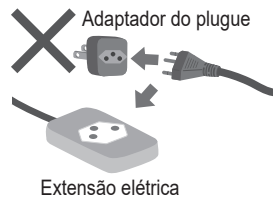

Insira-o totalmente.

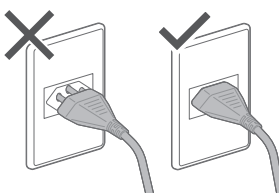

Não use.

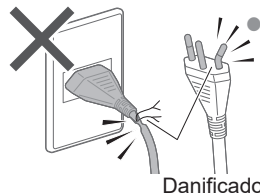

- Se o cabo fornecido estiver danificado, deve ser substituído pelo fabricante, sua assistência técnica ou pessoas igualmente qualificadas para evitar perigo.

Danificado

Em caso de falha ou cabo de alimentação danificado, suspenda o uso e chame a assistência técnica.

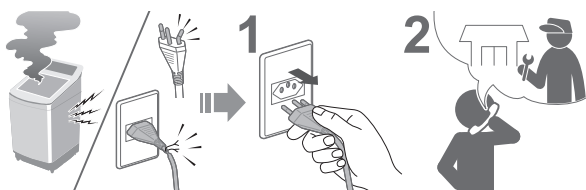

Poeira acumulada pode provocar incêndio.

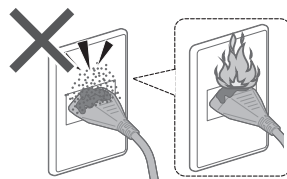

**Insira firmemente o plugue.
Chame um electricista para instalar uma nova tomada.**



Limpe a tomada elétrica periodicamente.



Utilize uma tomada apropriada para este aparelho.

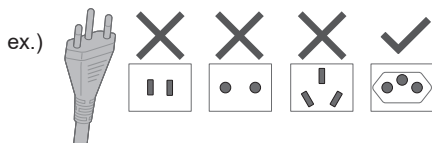

- Os tipos de plugue e tomada e o requisito de classificação variam com a região.

Mantenha longe de materiais inflamáveis.

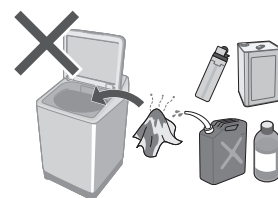

Pode causar falha.

Nunca desmonte, repare ou remodele você mesmo.



Precauções de Segurança (continuação)



Pode causar ferimentos.

Tenha cuidado para não ter os dedos presos.



Tenha cuidado com suas mãos e pés.

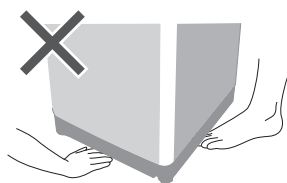

Não suba nem coloque objetos sobre o aparelho.

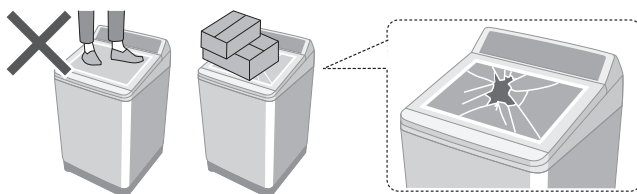

Isso pode causar vazamento de água.

Feche a torneira da água. Use mangueiras novas.

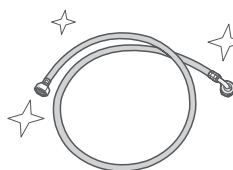
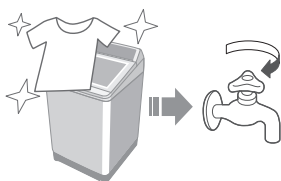

- Utilizar a mangueira nova fornecida com o aparelho. Mangueiras velhas não devem ser reutilizadas.

- Para informações sobre o peso máximo de roupa seca e pressão da água da torneira, veja a página 30.

Pode causar falha.

Mantenha longe de calor e luz solar direta.

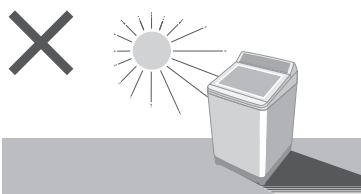

Não lavar itens impermeáveis.



Não obstruir.

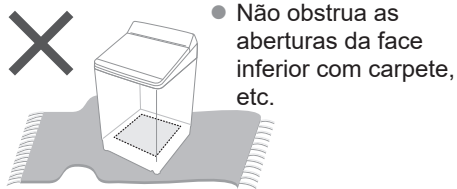

Não usar água quente.

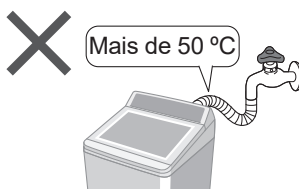

Apenas para itens laváveis em máquina.

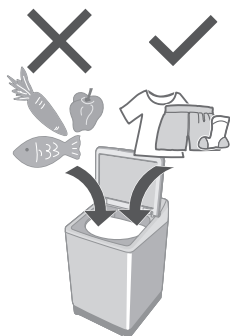

- Este aparelho destina-se apenas para uso doméstico. Este aparelho não se destina para uso em aplicações como:
 - áreas de cozinha para funcionários em lojas, escritórios e outros ambientes de trabalho;
 - por clientes em hotéis, motéis e outros tipos de ambientes de hospedagem;
 - ambientes tipo hospedaria;
 - áreas para uso comum em blocos de apartamentos ou em lavanderias.

Nome da peça / Acessórios

Nome das peças



Acessórios

- Mangueira de entrada de água (1)
(P. 24)

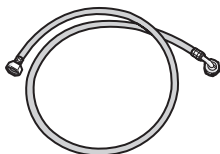

Cuidados antes da Lavagem

Seleção e preparação para lavagem

Verificação pré-lavagem

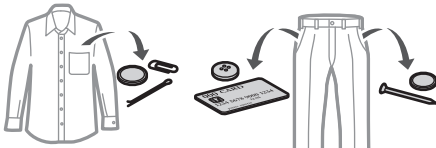

Roupas que podem fazer bolinhas

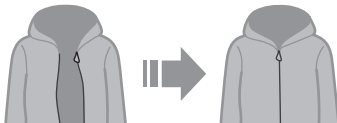
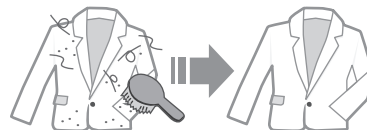
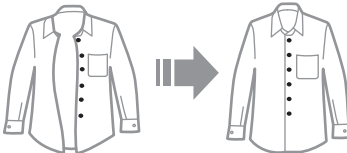

Fraldas de papel

- Pré-tratamentos para manchas fortes

- Observe as etiquetas de cuidados das roupas.

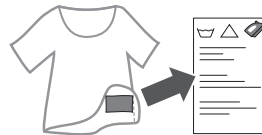
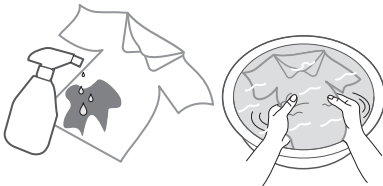

Lavar separadamente

Usar redes de lavanderia para roupas delicadas

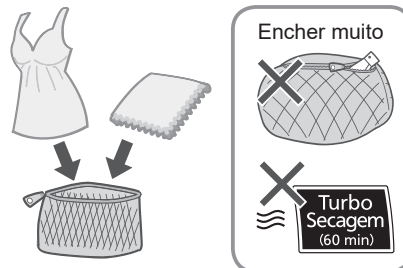
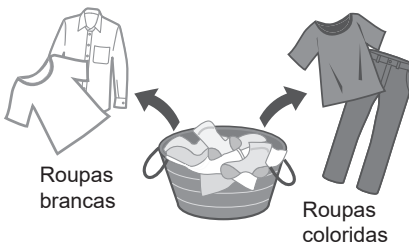

Painel de Controle

● As imagens nestas instruções são da NA-F170P6, salvo indicação em contrário.

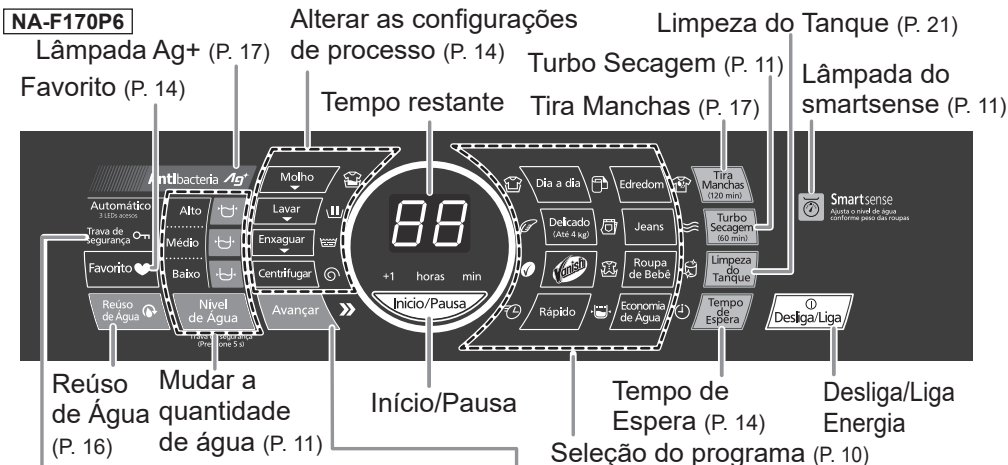

Trava de Segurança

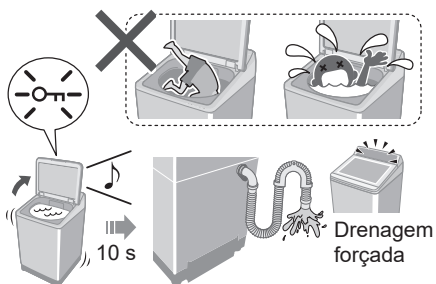

Esta função não trava a tampa nem os botões do painel de controle. (P. 18, 27)

Alterar as configurações do processo

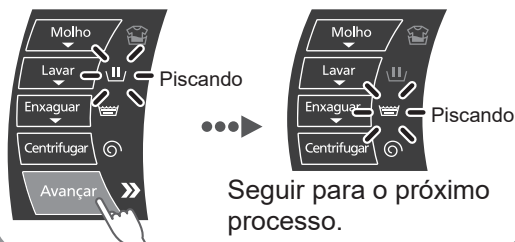

NA-F160B6 **NA-F140B6** Turbo Secagem (P.11, 16) +Molho (P. 17)

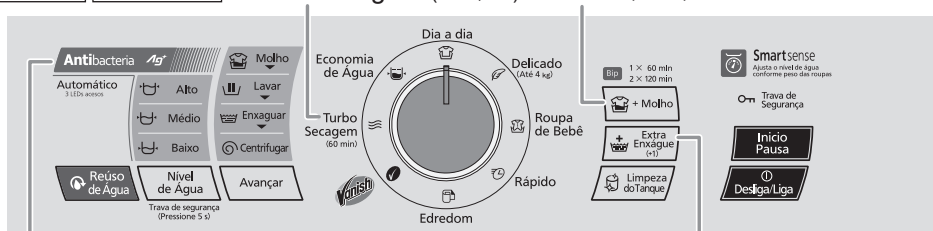

Lâmpada Ag+ (NA-F160B6) (P. 17)

Extra Enxágua (P. 18)

OBSERVAÇÃO

- No caso de uma falha de energia.
- ⇒ A operação será retomada de onde parou quando a energia for recuperada.

8 ● Se você não pressionar **Início/Pausa** em 10 minutos após a ligação ⇒ Desligamento automático

Lavagem

1

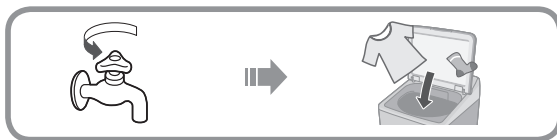

2



■ Tempo de Espera (NA-F170P6)
 (P. 14)

■ Extra Enxágue (NA-F160B6/ NA-F140B6)
 (P. 18)

NA-F170P6
 ■ Molho (30, 60, 90 min)

 Não disponível:
 Turbo Secagem, Limpeza do Tanque
 ■ Tira Manchas (120 min)
 (P. 17)

■ Programa + Turbo Secagem (NA-F170P6)
 Não disponível: Limpeza do Tanque, Delicado

NA-F160B6 **NA-F140B6**
 ■ +Molho (60, 120 min)
 (P. 17)

3



Verifica o peso da roupa



4

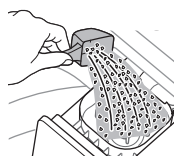
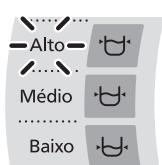

5

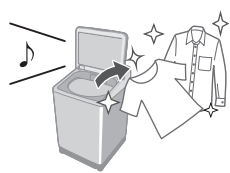







■ Após pressionar o botão “Início”

- Para alterar a cada operação (durante a lavagem).
- Para verificar ou alterar a quantidade de água (durante a lavagem).
- Você não pode alterar o programa.

Programas de Lavagem

Programa	Objetivo	Capacidade máx. (kg)		
		F170P6	F160B6	F140B6
 Dia a dia (P. 9)	<ul style="list-style-type: none"> Roupas do dia a dia 	17,0	16,0	14,0
 Delicado (P. 15)	<ul style="list-style-type: none"> Lavagem suave 	4,0		
 Vanish (P. 15)	<ul style="list-style-type: none"> Com tira-manchas Vanish 	17,0	16,0	14,0
 Rápido (P. 9)	<ul style="list-style-type: none"> Para sujeira leve 	17,0	16,0	14,0
 Edredom (P. 15)	<ul style="list-style-type: none"> Edredons e cobertores  <p>Com a etiqueta lavável na máquina</p>	4,2		
<div style="border: 1px solid black; padding: 2px;">NA-F170P6</div>  Jeans (P. 9)	<ul style="list-style-type: none"> Para jeans 	17,0	—	—
 Roupa de Bebê (P. 9)	<ul style="list-style-type: none"> Roupas para bebê e pele sensível Enxaguar completamente 	17,0	16,0	14,0

Programa	Objetivo	Capacidade máx. (kg)		
		F170P6	F160B6	F140B6
 Economia de Água* (P. 9)	<ul style="list-style-type: none"> Economia de água 	17,0	16,0	14,0
NA-F170P6 Programa + Turbo Secagem (60 min) NA-F160B6 NA-F140B6  Turbo Secagem (60 min) (P. 16)	<ul style="list-style-type: none"> Secagem de roupas de fibra sintética  <p>OBSERVAÇÃO</p> <ul style="list-style-type: none"> O ar soprado da rotação do cesto remove a água das roupas. As roupas podem não estar suficientemente secas (depende da quantidade, tipo de roupa e da temperatura). Esta função não usa um aquecedor. 		3,0	
 Limpeza do Tanque (P. 21)	<ul style="list-style-type: none"> Limpeza do tanque Prevenindo a formação de mofo e cheiros 		—	

* Para enxaguar completamente, use o programa “Dia a dia” ou “Roupa de Bebê”. Recomendamos o uso de sabão líquido.

Smartsense

Ajuste o nível da água de acordo com o peso da roupa.

■ Descrição do visor de lâmpada



Habilitado



Sensor





Desabilitado

OBSERVAÇÃO

- Não disponível: Delicado, Edredom, Limpeza do Tanque, Turbo Secagem

Mudar a quantidade de água

Nível de Água	Quantidade de água (L)	
	NA-F170P6 NA-F160B6	NA-F140B6
Alto 	98	95
Médio 	79	79
Baixo 	51	51

Sabão / Amaciante / Alvejante

- Seguir as instruções recomendadas pelo fabricante do sabão, amaciante e alvejante.

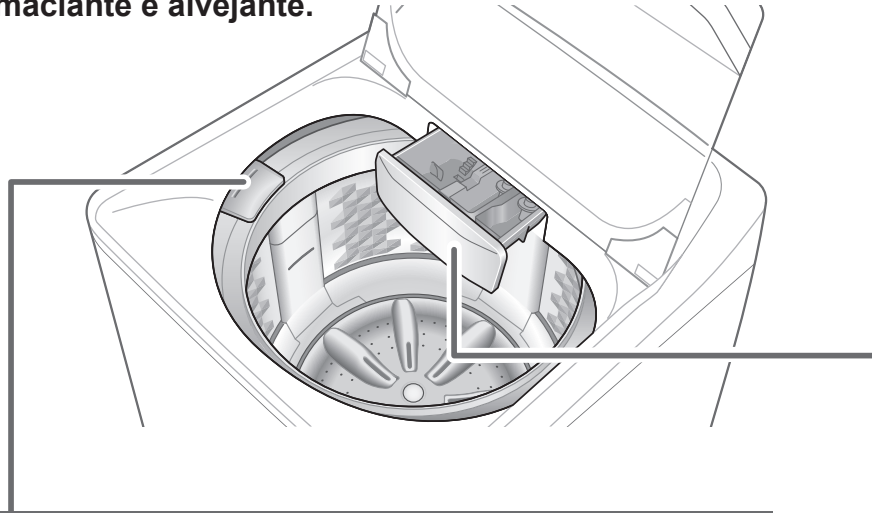

Alvejante Líquido

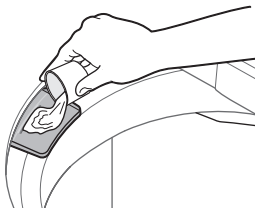

Alvejante
(água sanitária)



- Para limpeza (P. 20)

Recipiente do Ag+
(P.17, 21)

NA-F170P6 NA-F160B6

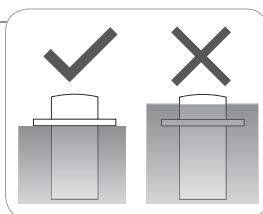
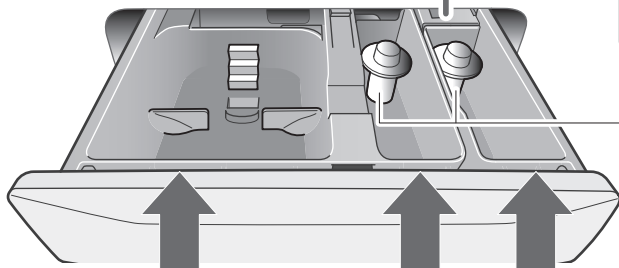

 Sabão ou alvejante em pó



 Sabão ou alvejante líquido



 Amaciante



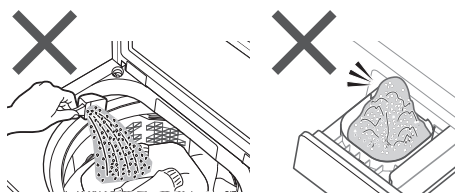
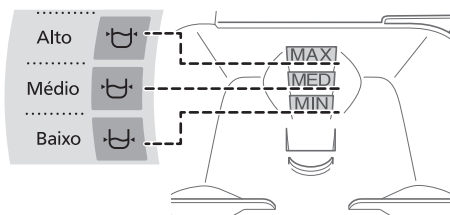

Sabão

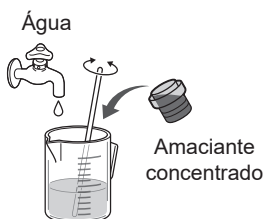
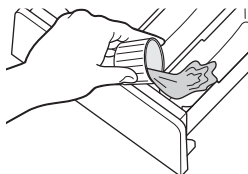

- O nível de formação de espuma depende do tamanho da carga, sujeira, sabão e dureza da água.

Amaciante



 Amaciante separado ou solidificado



- Amaciante não pode ser usado com o programa "Economia de Água".

Opções de Lavagem

Tempo de Espera

NA-F170P6

Define a quantidade de horas em que o programa de lavagem será concluído. (2 - 24 horas*)

Selecione um programa de lavagem e siga a sequência abaixo.

* Vanish, Jeans: 3 - 24 horas



2 min

Todas as outras indicações desligam exceto

■ Para confirmar



■ Para cancelar ou alterar



OBSERVAÇÃO

- Não disponível: Delicado, Turbo Secagem, Limpeza do Tanque

Lavar / Enxaguar / Centrifugar

NA-F170P6

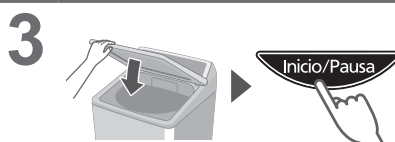
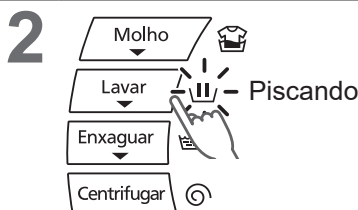

Favorito

NA-F170P6

Use este programa para salvar suas configurações preferidas.



2 Selecione um programa favorito e a configuração preferida.



Vanish

Melhora o desempenho de lavagem.

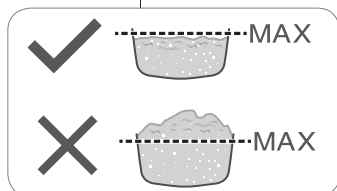
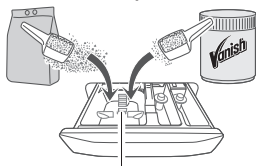

OBSERVAÇÃO

- Se a quantidade de sabão exceder a linha de MÁX estipulada no recipiente de sabão, aplique diretamente dentro do cesto.

Delicado

Baixo		4,0 kg
-------	--	--------

OBSERVAÇÃO

- Não use alvejante.
- Use sabão líquido para roupas delicadas.



- Após a operação terminar

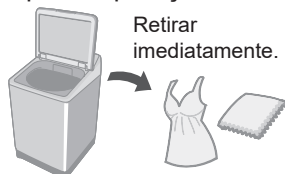

Edredom

Alto		4,2 kg
Médio		2,0 kg
		• 100 % fibra sintética • 100 % algodão



OBSERVAÇÃO

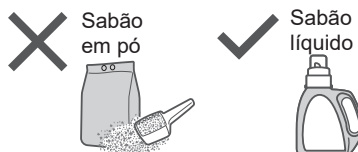

Opções de Lavagem (continuação)

Reúso de Água

A água não drena, então é possível reutilizá-la, como, por exemplo, para limpezas.

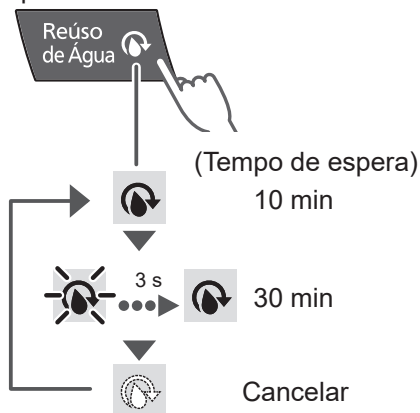

Reutilize a água após lavar ou enxaguar.

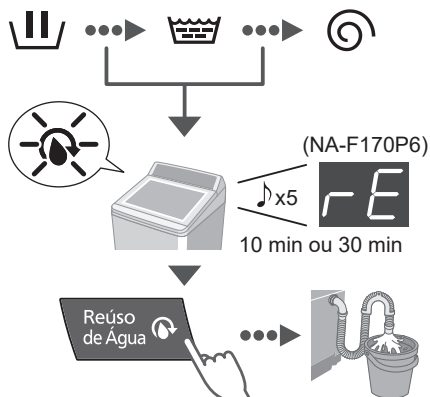

- Depois de iniciar o dreno da água, pressione a tecla  por 2 segundos visando o cancelamento da operação.

OBSERVAÇÃO

- Você pode definir esta função até o momento de enxaguar.

Turbo Secagem (60 min)

NA-F160B6 NA-F140B6

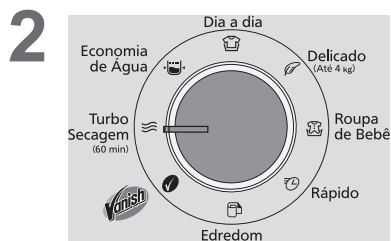

OBSERVAÇÃO

- Você pode secar o cesto usando esta função sem roupas.

Funções Convenientes

Antibacteria Ag+

NA-F170P6 | NA-F160B6

Função antibacteriana

■ Descrição do visor de lâmpada

Habilitado ...▶ Ativação

Desabilitado

- Não disponível: Rápido, Economia de Água, Turbo Secagem

■ Substituição



Substituir (P. 21)

- Vida útil para a recipiente do Ag+: Cerca de 1 ano (Se usada 3 vezes por semana)

OBSERVAÇÃO

- Não use a água para outros fins.



- O tipo de roupa, detergente, amaciador e dureza da água podem afetar o resultado.
- Pare de usar se tiver comichão, etc.

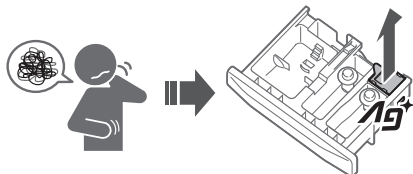

Tira Manchas (120 min)

NA-F170P6

Deixa de molho durante 120 min antes de lavar.

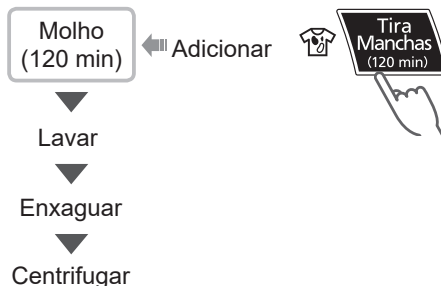

OBSERVAÇÃO

- Não disponível: Limpeza do Tanque, Turbo Secagem

+Molho

NA-F160B6 | NA-F140B6

Adicione o processo de molho.

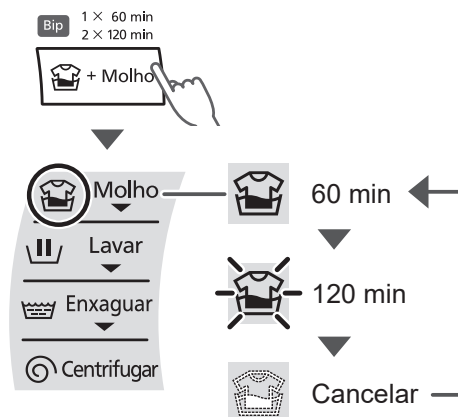

OBSERVAÇÃO

- Não disponível: Limpeza do Tanque, Turbo Secagem

Funções Convenientes (continuação)

Extra Enxágue

NA-F160B6 NA-F140B6

Para adicionar um processo de extra enxágue.

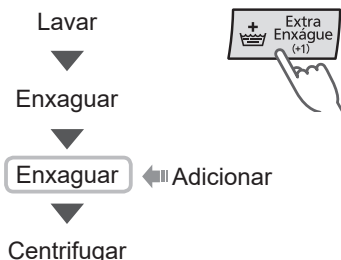

OBSERVAÇÃO

- Não disponível: Rápido, Economia de Água, Limpeza do Tanque, Turbo Secagem

Cancelamento do bip no final do programa



NA-F160B6 NA-F140B6

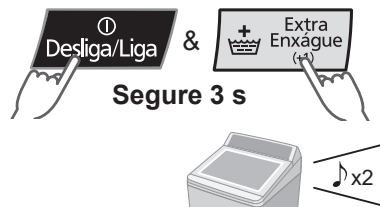

- Para ativar:
mesmo procedimento
-

Cancelamento da trava de segurança

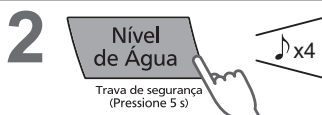

Segure 5 s

Trava de segurança

- Para ativar:
mesmo procedimento
-

A Trava de Segurança serve para evitar que as crianças caiam no cesto cheio de água e se afoguem. Se a tampa for aberta com a lavadora em operação, bipes serão emitidos até que a tampa seja fechada. Caso a tampa fique aberta por mais de 10 segundos, a água será drenada.

Cancelamento do enxágue automático para nivelamento das roupas

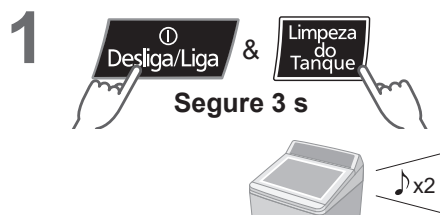

- Para ativar:
mesmo procedimento
-

Manutenção

Filtros de entrada de água

Se a vazão de água estiver abaixo do normal

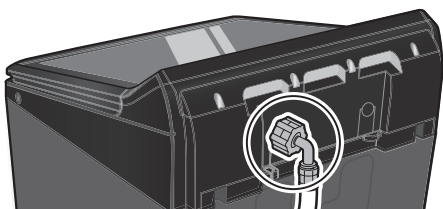

4

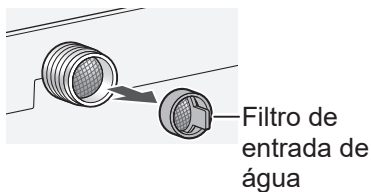

1

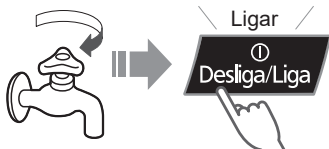

5



2



6

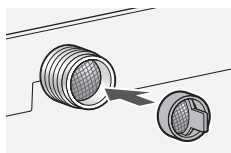

3

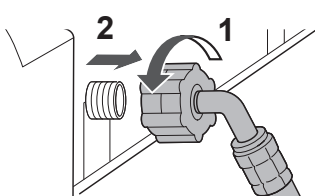

7

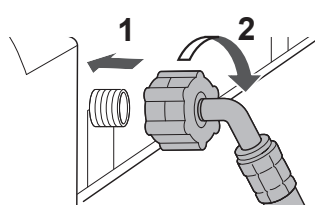

Unidade principal, tampa



Para sujeira pesada

Detergente de cozinha neutro

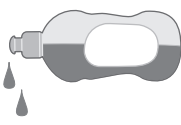

×

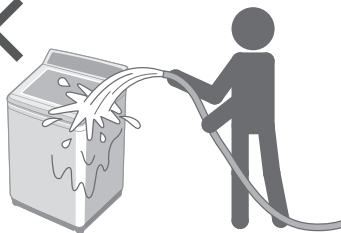

Manutenção (continuação)

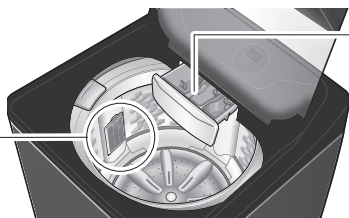

Filtro de fiapos

Após cada utilização

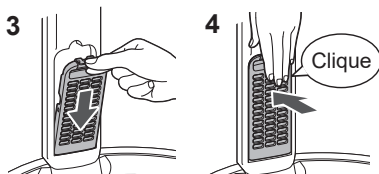
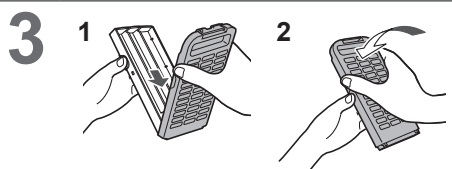
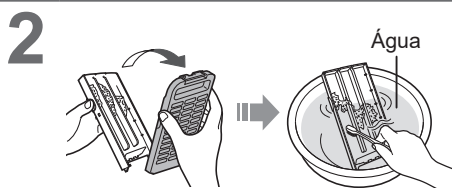
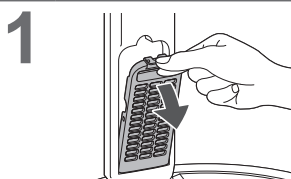

OBSERVAÇÃO

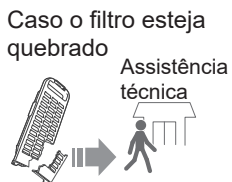

Gaveta de sabão, alvejante e amaciante

Se manchada com sabão, alvejante ou amaciante

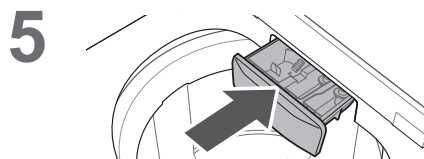
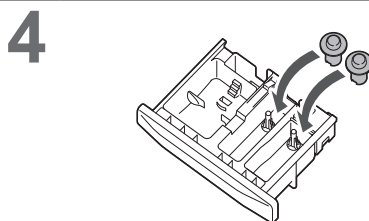
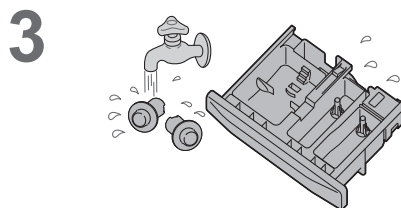
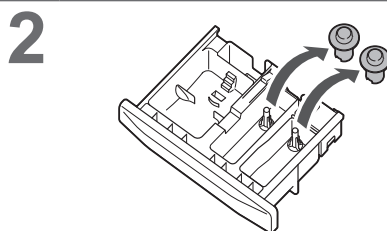
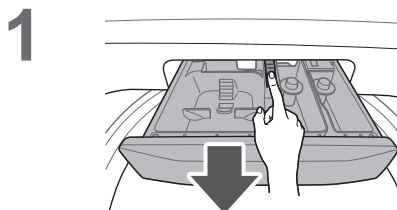

- Substitua a recipiente do Ag+

Se o seu conteúdo estiver reduzido

NA-F170P6 NA-F160B6

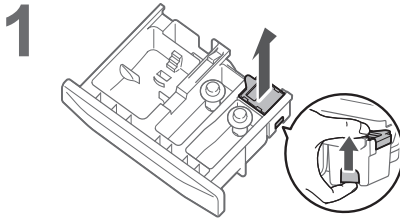

- 2 **Recipiente do Ag+ para substituição**
Disponível na Loja Panasonic em www.panasonic.com.br e nos postos autorizados.

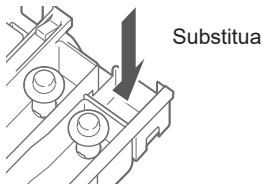

- Reinicie depois da substituição.

NA-F170P6



NA-F160B6



OBSERVAÇÃO

- Não pode abrir a recipiente do Ag+.

Cesto

**Uma vez por mês
<Limpeza do Tanque>**

1



2

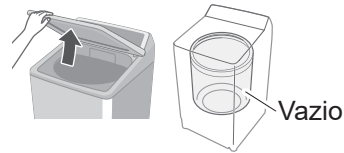

3



4

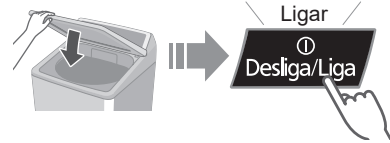

5

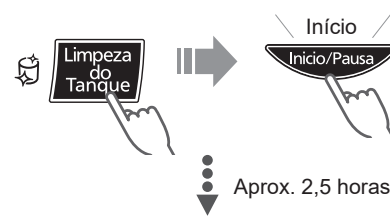

Instalação

Verifique o local.

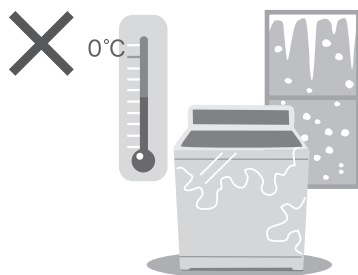
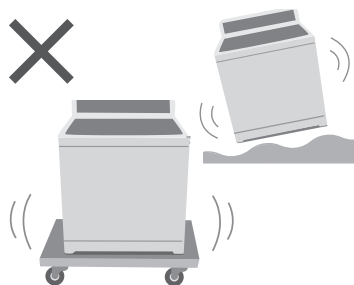
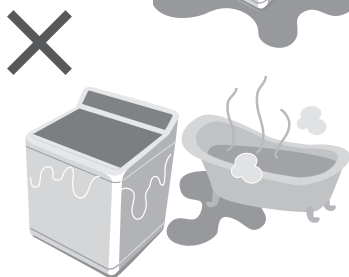
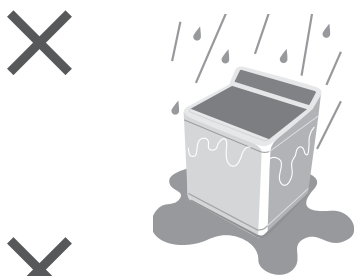

Certifique-se de pedir à assistência técnica que efetue a instalação.



- Não instale você mesmo.
- Siga este método de instalação. Caso contrário, a Panasonic não se responsabiliza por qualquer acidente ou dano.

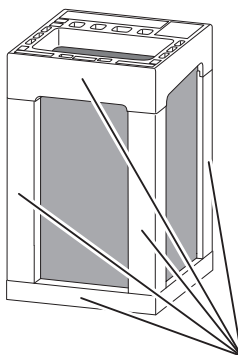

Remover todos os calços da embalagem antes de iniciar a utilização da lavadora. Nunca utilize a lavadora sobre o calço de EPS que acompanha o produto. Ele não suporta o peso da água e danifica os componentes inferiores da lavadora.

Instale a mangueira de dreno de água

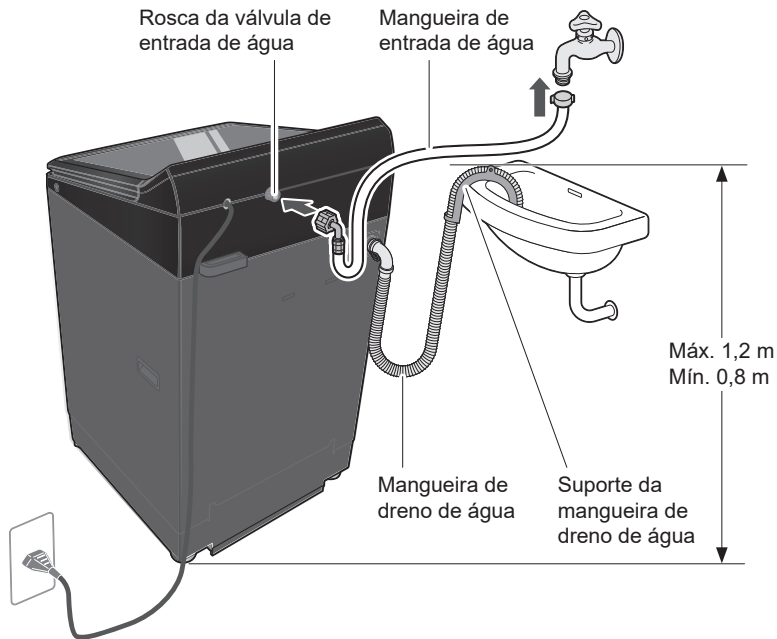

OBSERVAÇÃO

- Lembre-se de conferir se a mangueira de dreno está conectada firmemente.
- Não gire, puxe nem dobre a mangueira de dreno.
- Não coloque a ponta da mangueira sob a água.

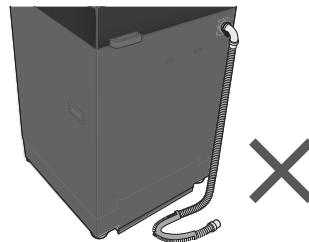

Instalação (continuação)

Conecte a mangueira de entrada de água

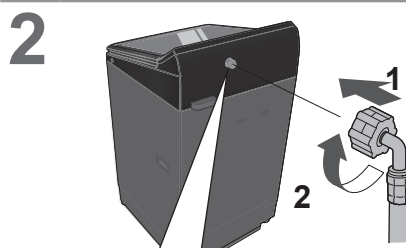
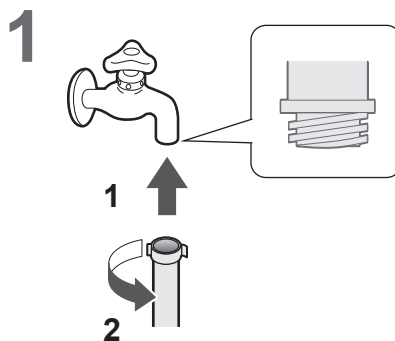
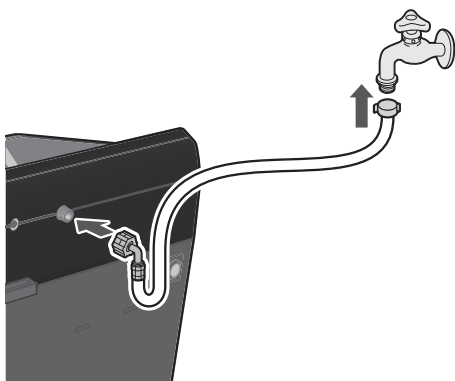

3
Verifique se a conexão não está solta.



CUIDADO

- Aperte a porca com segurança.
- Não girar, esmagar ou cortar a mangueira.

Conecte o cabo de alimentação à uma tomada com aterramento

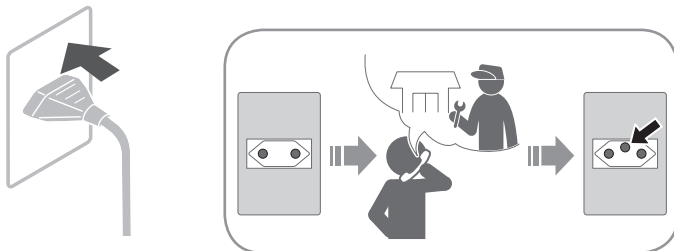

Verifique se a lavadora está nivelada

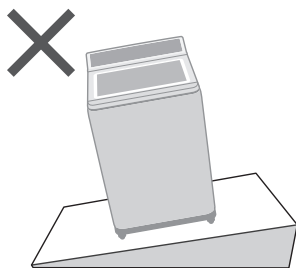
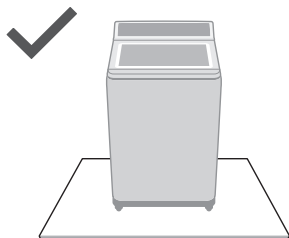

Afrouxar

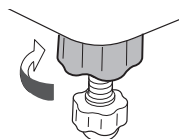

Ajustar

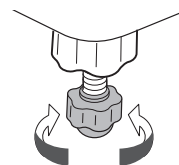

Apertar

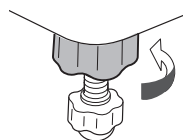

Operação de teste

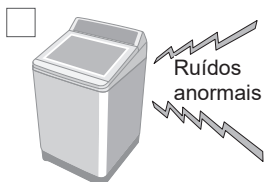
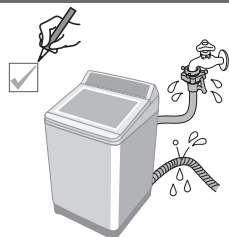

Indicação de Erros

NA-F170P6

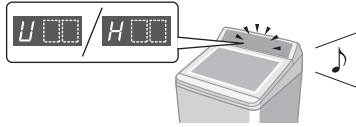





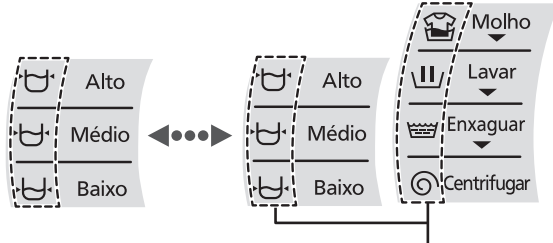





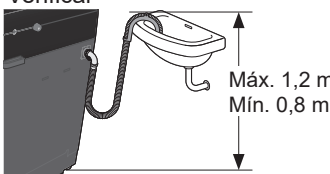

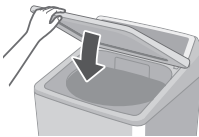

NA-F160B6 NA-F140B6





① - ⑤







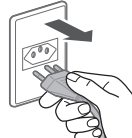



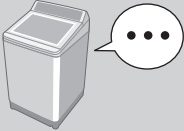

Pelo menos um desses indicadores acende.

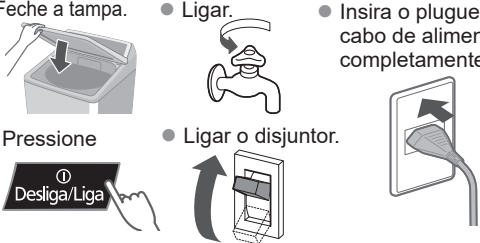
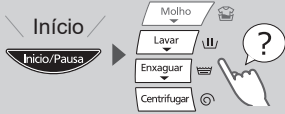









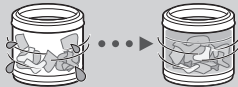

	Indicação	Pontos a verificar
①	<p>NA-F170P6</p> <p>U 11</p> <p>NA-F160B6 NA-F140B6</p> <p> </p> <p>Água não drena.</p>	<p>1 Verificar</p>  <p>Máx. 1,2 m Mín. 0,8 m</p> <p>2</p> 
②	<p>NA-F170P6</p> <p>U 12</p> <p>NA-F160B6 NA-F140B6</p> <p> </p> <p>A tampa está aberta.</p>	<p>1</p> 
③	<p>NA-F170P6</p> <p>U 13</p> <p>NA-F160B6 NA-F140B6</p> <p> </p> <p>Centrifugar ou "Turbo Secagem" não funciona.</p>	<p>Desnivelada</p>  <p>1 Nivelada</p>  <p>2</p> 
		<p>Instável ou inclinada</p>  <p>1 Estável</p>  <p>2</p> 

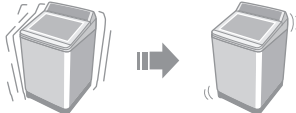
	Indicação	Pontos a verificar
④	<p>NA-F170P6</p> <p>U 14</p> <p>NA-F160B6 NA-F140B6</p>  <p>Água não é fornecida.</p>	<p>Saída de água</p>  <p>Desligado</p>   <p>1</p>  <p>filtro de entrada de água (P. 19)</p> <p>2</p> 
⑤	<p>NA-F170P6</p> <p>U 99</p> <p>NA-F160B6 NA-F140B6</p>  <p>Água foi drenada à força. (Trava de Segurança)</p>	<p>1</p>  <p>5 s</p> 

	Indicação	Pontos a verificar
⑥	<p>NA-F170P6</p> <p>H</p> <p>NA-F160B6 NA-F140B6</p>   <p>Pelo menos um desses indicadores acende.</p>	<p>1</p>  <p>2</p>  <p>3</p> 

Solução de problemas

	Sintomas	Pontos a verificar
Unidade principal	<p>Sem operação</p> 	<p><input type="checkbox"/> Verificar</p> <ul style="list-style-type: none"> ● Corte de energia ● Tempo de Espera (NA-F170P6)  <p><input type="checkbox"/> Teste</p> <ul style="list-style-type: none"> ● Feche a tampa. ● Ligar. ● Insira o plugue do cabo de alimentação completamente. ● Pressione ● Ligar o disjuntor. 
	<p>Não pode alterar as configurações de processo (após iniciar).</p> <p>NA-F170P6</p> 	<p><input type="checkbox"/> Teste</p> <ul style="list-style-type: none"> ● Durante o processo de lavagem <ol style="list-style-type: none"> 1 Pausa 2 3 Início  <ul style="list-style-type: none"> ● Após o processo de lavagem <ol style="list-style-type: none"> 1 Desligar 2 Ligar 
Lavar	<p>O nível de água</p> <p> muito elevado</p> 	<p>Quando a roupa está molhada.</p>  <p>Quando há água no cesto antes da operação.</p>  <p>⇒ O nível de água pode ser mais alto.</p>
	<p> muito baixo</p> 	<p>Quando as roupas são leves (fibras sintéticas, etc.).</p>  <p>⇒ O nível de água pode ser mais baixo.</p>

	Sintomas	Pontos a verificar
Enxaguar	<p>Operação começou com enxaguar, mas água não é fornecida.</p> 	<p>Quando não há água no cesto.</p>  <p>⇒ Água é fornecida após centrifugar.</p> <p>Quando há água no cesto.</p>  <p>⇒ Água é fornecida após drenar a água e centrifugar.</p>
	<p>Centrifugar muda para enxaguar.</p> 	<p>Se as roupas estiverem desniveladas, a lavadora inicia automaticamente o processo de enxaguar para nivelar estas roupas.</p> 
Centrifugar	<p>Rotação irregular</p> 	<p>A velocidade de rotação do cesto é ajustada para reduzir vibrações.</p> 
	<p>Corte de energia/ Disjuntor desligado</p> 	<p>Operação será retomada de onde parou quando a energia for recuperada.</p> 
Outros	<p>Tempo de operação é muito longo.</p> 	<p>Quando as roupas estão desniveladas.</p>  <p>Quando a drenagem da água não é boa.</p>  <p>Quando o abastecimento de água não é bom.</p> 
	<p>Operação ultrapassa o tempo de reserva. NA-F170P6</p> 	<p>⇒ O tempo da operação pode ser mais longo.</p>

Guia de Programas

Programa	Tempo total ^{*1} (min)	Lavar (min)	Enxaguar (vezes)	Centrifugar (min)
Dia a dia	80	10	2	6
Delicado	55	6	2	1
Vanish	165	74 ^{*2}	3	6
Rápido	50	7	1	6
Edredom	85	12	2	6
Jeans NA-F170P6	155	15	2	6
Roupa de Bebê	90	10	2	6
Economia de Água	55	10	2	6
Limpeza do Tanque	150	65 ^{*2}	3	3

*1 O tempo total é aproximado (quando a taxa de abastecimento de água padrão é 15 L / min).

*2 Incluindo o tempo de molho.

Especificações

Modelo n°	NA-F170P6TA	NA-F170P6TB	NA-F160B6WA	NA-F160B6WB	NA-F140B6WA	NA-F140B6WB
Tensão	127 V	220 V	127 V	220 V	127 V	220 V
Frequência	60 Hz					
Consumo de energia ^{*1}	0,45 kWh		0,43 kWh		0,38 kWh	
Nível da água	98 L				95 L	
Consumo de água ^{*1}	161,5 L		152,0 L		128,8 L	
Capacidade ^{*2}	17,0 kg		16,0 kg		14,0 kg	
Dimensões externas	64 cm (L) x 69 cm (P) x 106 cm (A) (altura com tampa aberta: 144 cm)					
Peso do produto	42 kg					
Pressão d'água	0,01 - 1,00 MPa					
Velocidade de centrifugação ^{*3}	590 rpm					
Eficiência de lavagem ^{*1}	1,00					
Eficiência de centrifugação ^{*1}	A					

*1 Para o modelo NA-F170P6: Quando os programas “Economia de Água” e “Tira Manchas” e “Nível de Água: Alto” estão selecionados.

Para os modelos NA-F160B6 e NA-F140B6: Quando os programas “Economia de Água” e “+Molho (2x=120 min)” e “Nível de Água: Alto” estão selecionados.

*2 A capacidade de carga refere-se a um padrão de 17 kg, 16 kg ou 14 kg de roupa seca, consistindo em lençóis, fronhas, toalhas de algodão, cuja composição, tamanho e peso são especificadas na portaria do Ministério de Desenvolvimento, Indústria e Comércio-MDIC, n° 185.

*3 Lavadora vazia e na tensão nominal.

Certificado de Garantia

NA-F170P6TA/NA-F170P6TB
NA-F160B6WA/NA-F160B6WB
NA-F140B6WA/NA-F140B6WB

A **Panasonic do Brasil Limitada**, assegura ao proprietário-consumidor do aparelho aqui identificado, garantia contra qualquer defeito de fabricação, desde que constatado por técnicos autorizados pela **Panasonic**, pelo prazo de 90 dias, por força da lei, mais 275 dias por liberalidade da **Panasonic (totalizando 1 ano)**, a partir da data de aquisição pelo primeiro comprador-consumidor, aquisição esta feita em revendedor **Panasonic**, e contada a partir da data da Nota Fiscal de Compra.

A **Panasonic do Brasil Limitada**, restringe sua responsabilidade à substituição de peças defeituosas, desde que a critério de seu técnico credenciado, se constata a falha em condições normais de uso.

A mão-de-obra e a substituição de peça(s) com defeito(s) de fabricação, em uso normal do aparelho, serão gratuitas dentro do período de garantia.

A **Panasonic do Brasil Limitada**, declara a garantia nula e sem efeito, se este aparelho sofrer qualquer dano provocado por acidentes, insetos, agentes da natureza (raios, inundações, desabamentos, etc...), uso em desacordo com o **Manual de Instruções**, por ter sido ligado à rede elétrica imprópria ou sujeita a flutuações excessivas, ou ainda, no caso de apresentar sinais de ter sido violado, ajustado ou consertado por pessoas não autorizadas pela **Panasonic**.

Também será considerada nula a garantia se o consumidor não apresentar a Nota Fiscal de Compra, ou se a mesma apresentar rasuras ou modificações.

A **Panasonic do Brasil Limitada**, obriga-se a prestar os serviços acima referidos, tanto os gratuitos como os remunerados, somente nas localidades onde mantiver **Serviço Autorizado**. O proprietário-consumidor residente em outra localidade será, portanto, o único responsável pelas despesas e riscos de transporte do aparelho ao **Serviço Autorizado** mais próximo (ida e volta).

A forma e local de utilização da garantia é válida apenas em território brasileiro.

Obs.: Esta garantia não cobre os seguintes itens:

- a) Instalação do produto ou orientação de manuseio.
- b) Avarias resultantes de acidentes ocorridos devido ao uso incorreto, uso inadequado, queda, riscos no gabinete, quebra de peças plásticas, abuso ou negligência por parte do cliente ou devido a qualquer uso não previsto no manual de instruções.
- c) Produtos cujos números de série tenham sido alterados, falsificados ou removidos.
- d) Serviço de limpeza em geral.
- e) Defeitos ou avarias causadas durante o transporte do produto.
- f) Vidros, peças plásticas e lâmpadas são garantidos contra vícios apenas no prazo legal de 90 (noventa) dias.

Nota: Os aparelhos que possuírem acessórios, a garantia contra defeitos de fabricação é de 90 (noventa) dias, contados a partir da data da nota fiscal de compra do produto.

O PRODUTO AQUI IDENTIFICADO, DESTINA-SE EXCLUSIVAMENTE A USO DOMÉSTICO.

Não esqueça

Sempre que seu aparelho apresentar problema, contate o Serviço Autorizado Panasonic mais próximo da sua residência, pois somente o Serviço Autorizado possui:

- Técnicos treinados pela Panasonic;
- Manuais e informações técnicas fornecidos pela Panasonic;
- Equipamentos adequados;
- Peças originais.



Proteja seu Aparelho

Confie seus aparelhos somente ao Serviço Autorizado Panasonic. Não confunda com as “Oficinas Especializadas”, pois somente o Serviço Autorizado Panasonic trabalha com as peças originais, tem seus técnicos treinados pela fábrica, fornece garantia real dos serviços, trabalha sob nossa supervisão, recebe constantes orientações e atualizações. Se, apesar de tudo isso, o serviço ainda não ficar bom, V.Sa. pode solicitar nossa intervenção e no caso de “Oficina Especializada”, nada podemos fazer.

ATENDIMENTO AO CONSUMIDOR GERAL E PARA DEFICIENTES VISUAIS:

0800 776 0000

ANTES DE LIGAR PARA O SAC, TENHA EM MÃOS O MODELO E O NÚMERO DE SÉRIE DO SEU APARELHO.
ESSAS INFORMAÇÕES SERÃO SOLICITADAS NO INÍCIO DO ATENDIMENTO.

Modelo:

Nº Série:

www.panasonic.com.br

AGENDAMENTO DE VISITA TÉCNICA ON-LINE

Para melhor atender nossos clientes, a Panasonic do Brasil disponibiliza um agendamento de visita técnica on-line, caso o produto adquirido apresente qualquer defeito.

Para isso, acesse o endereço abaixo e preencha os dados solicitados.

www.panasonic.com.br/alb/informacaoagendamento.aspx

Panasonic do Brasil Limitada

Comercial:

Av. do Café, 277 - Bloco A - 8º andar
CEP 04311-900 - São Paulo - SP

Fábrica:

CNPJ 04.403.408/0013-07
Estrada Municipal Eduardo Gomes Pinto, 304
Bairro Ponte Alta - Extrema MG CEP: 37640-000
Indústria Brasileira

AWW9901A4X00
A0120-0
Impresso no Brasil
01-2020